

ВЕКО

Холодильник NDU 9950



Инструкция
по эксплуатации



Содержание!

Безопасность прежде всего	1
Требования к электропитанию	2
Рекомендации по транспортировке	2
Рекомендации по установке	2
Общие сведения о холодильнике	3
Рекомендуемый способ размещения продуктов в холодильнике	3
Перед началом работы	4
Первоначальная установка температуры	4
Управление работой холодильника	4
Регулировка температуры	5
Режимы работы холодильника	6
Предупреждение о чрезмерном повышении температуры	7
Предупреждение об открытой двери	7
Хранение замороженных продуктов	7
Замораживание свежих продуктов	7
Как использовать дополнительные приспособления	8
Замена лампочки внутри холодильника	8
Чистка холодильника и уход за ним	9
Что следует и чего не следует делать	9
Устранение неисправностей	10



Рис. 1



Рис. 2

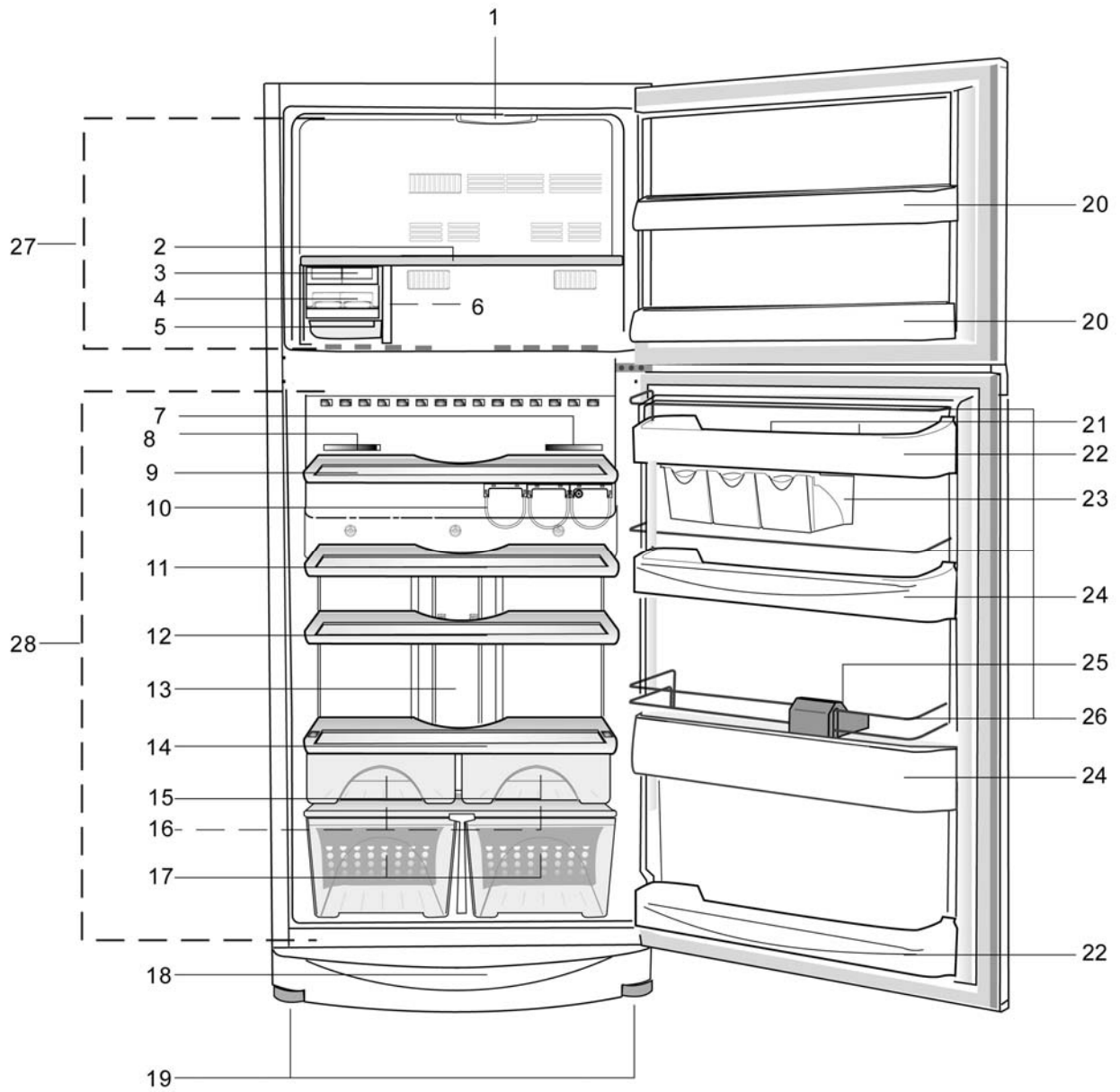

Рис. 3

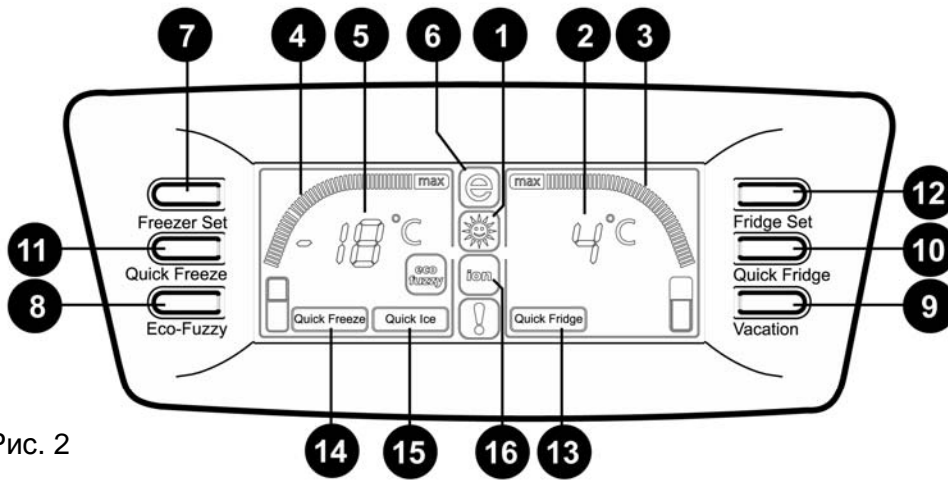

Рис. 4

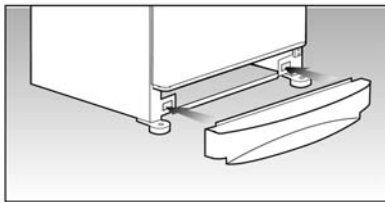

Рис. 5

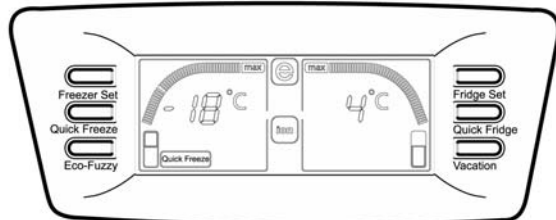

Рис. 6

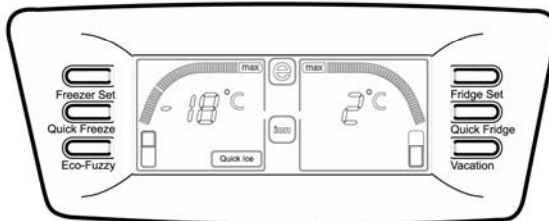

Рис. 7

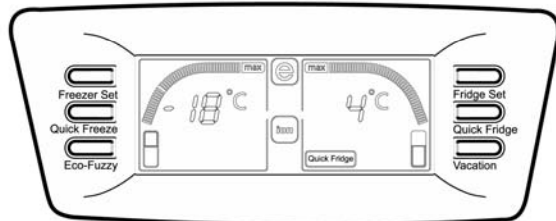

Рис. 8

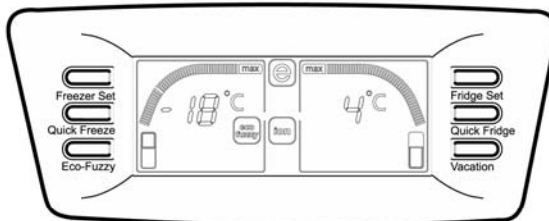

Рис. 9

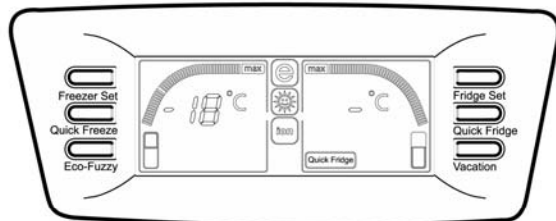

Рис. 10

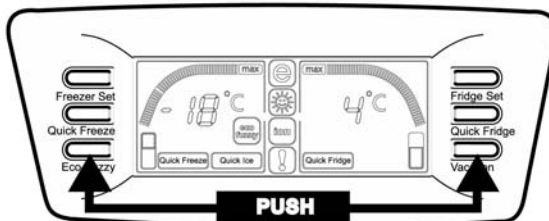

Рис. 11

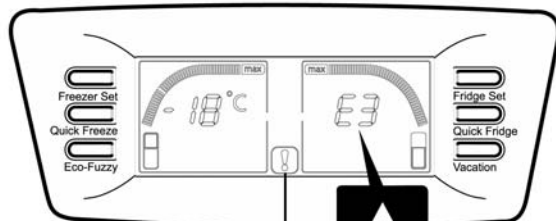

Рис. 12

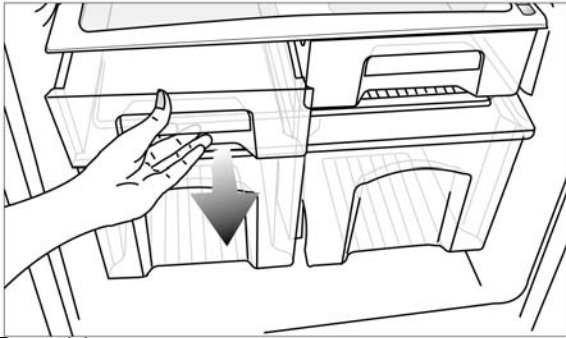

Рис. 13

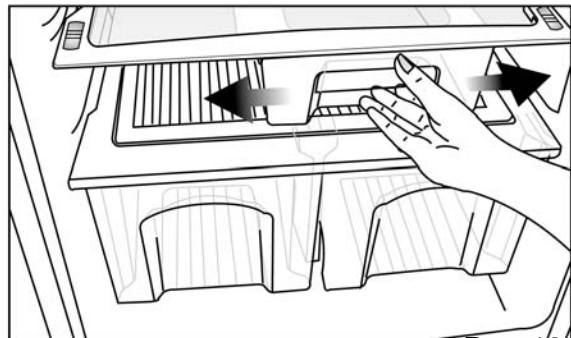

Рис. 14

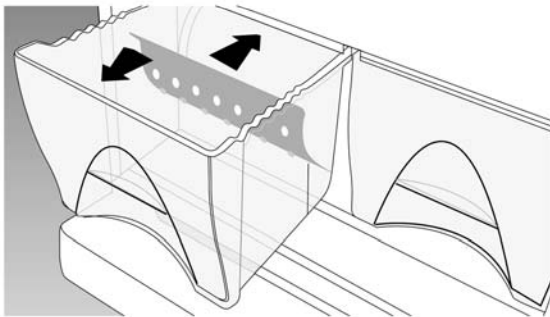

Рис. 15

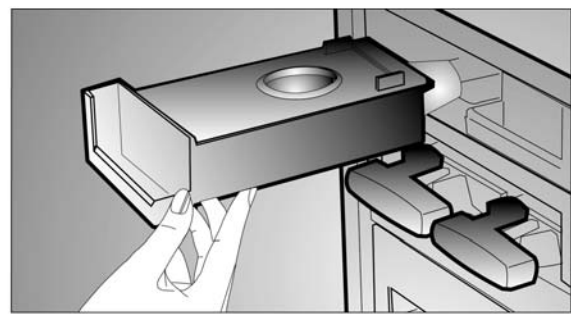

Рис. 16

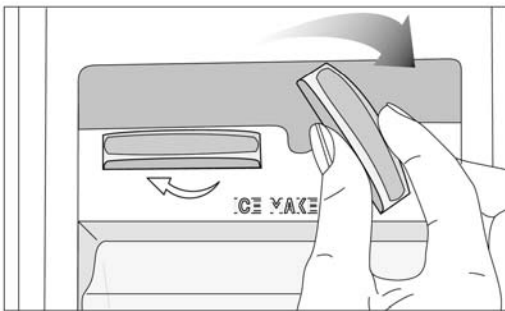

Рис. 17



Рис. 18

Поздравляем Вас с покупкой высококачественного холодильника **BEKO**, который будет служить Вам долгое время.

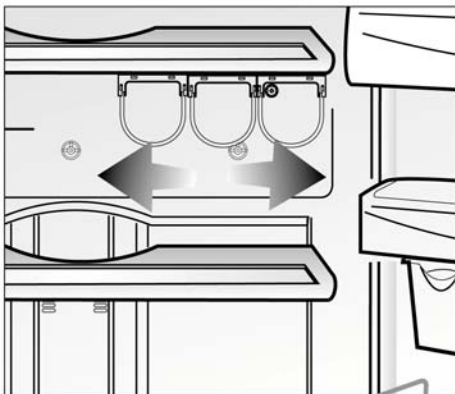
Безопасность прежде всего!

Не включайте холодильник в электросеть до тех пор, пока не удалите всю упаковку и транспортировочные крепления.

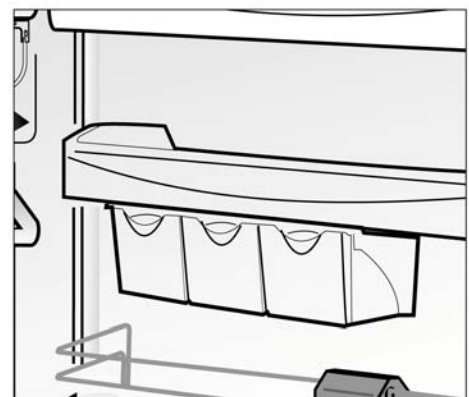
- Если Вы перевозили холодильник в горизонтальном положении, не включайте его после распаковки по крайней мере 4 часа для того, чтобы все системы пришли в норму.
- Если Вы выбрасываете старый холодильник, и у него на двери есть замок или задвижка, убедитесь, что они в исправном состоянии, чтобы дети, играя, случайно не оказались в нем запертыми.
- Холодильник должен использоваться только по назначению.
- Не пытайтесь уничтожить старый холодильник, сжигая его. В теплоизоляции холодильника используются горючие материалы. Мы советуем Вам связаться с местными органами власти для получения информации относительно того, куда можно выбросить старый холодильник.
- Мы не рекомендуем пользоваться холодильником в не отапливаемом, холодном месте (например, в гараже, на складе, в пристройке, под навесом, в надворной постройке и т.п.).

Чтобы обеспечить максимально эффективную и бесперебойную работу холодильника, очень важно внимательно прочитать эту инструкцию. Поломка холодильника в результате несоблюдения наших рекомендаций может лишить Вас права на бесплатное обслуживание в течение гарантийного периода.

Пожалуйста, храните эту инструкцию в надежном месте, чтобы ее легко можно было найти в случае необходимости.

Требования к электропитанию

Перед тем, как вставить штепсель в электрическую розетку убедитесь, что напряжение и частота тока, указанные на заводской марке внутри холодильника, соответствуют напряжению и частоте тока в электросети Вашего дома.

Мы рекомендуем подключать холодильник к электросети через розетку, должным образом установленную в легко доступном месте.

Внимание! Холодильник должен быть заземлен

Ремонт электрического оборудования должен выполняться только квалифицированным специалистом. Неправильный ремонт, выполненный неквалифицированным человеком, сопряжен с риском, и холодильник может стать опасным в эксплуатации.

Рекомендации по транспортировке

1. Холодильник должен транспортироваться только в вертикальном положении. Заводская упаковка при транспортировке не должна быть повреждена.

2. Если во время транспортировки холодильник был помещен горизонтально, им не следует пользоваться по крайней мере 4 часа для того, чтобы все его системы пришли в норму.

3. Изготовитель не несет ответственности за повреждение холодильника, если нарушаются вышеупомянутые рекомендации.

4. Холодильник должен быть защищен от дождя, влажности и других атмосферных воздействий.

Важное замечание!

- Следует соблюдать осторожность при чистке или перемещении холодильника и не касаться металлических частей конденсатора сзади холодильника, поскольку в результате можно повредить пальцы и руки.
- Не садитесь и не вставляйте на холодильник. Он для этого не предназначен. Вы можете получить травму или повредить холодильник.
- Убедитесь, что электрический провод не попал под холодильник во время и после

перемещения холодильника, иначе его можно повредить.

- Не позволяйте детям играть с холодильником или баловаться с ручками и кнопками управления.

Рекомендации по установке

1. Не ставьте холодильник в помещение, в котором температура может опускаться ниже 10 °С ночью или, в особенности, зимой, поскольку холодильник рассчитан на работу при температуре окружающей среды в пределах от +10 до +43 °С. При низкой температуре холодильник может не работать, и срок хранения продуктов в нем должен быть сокращен.

2. Не устанавливайте холодильник вблизи кухонных плит или радиаторов отопления или в прямом солнечном свете, поскольку это вызовет дополнительную нагрузку на агрегаты холодильника. Если Вы вынуждены устанавливать холодильник рядом с источником тепла или морозильником, обеспечьте следующее минимальное расстояние:

от кухонных плит 30 мм

от радиаторов отопления 300 мм

от морозильников 25 мм

3. Постарайтесь, чтобы вокруг холодильника было достаточно свободного места, и воздух циркулировал свободно.

• Нижняя вентиляционная решетка, которая лежит внутри холодильника, должна быть установлена под дверью (**рис. 2**). Убедитесь, что части решетки плотно пригнаны друг к другу.

• Для того, чтобы холодильник работал нормально, надо чтобы сзади между ним и стеной оставалось свободное пространство не менее 5 см. Для этого установите два цилиндрических упора, которые найдете внутри холодильника (**рис. 3**).

4. Холодильник должен стоять на гладкой поверхности. Две передние ножки должны быть соответствующим образом отрегулированы. Чтобы добиться строго вертикального положения холодильника, отрегулируйте ножки, вращая их по часовой или против часовой стрелки, пока они не будут устойчиво стоять на полу. Правильная регулировка ножек холодильника предотвращает чрезмерную вибрацию и шум.

5. Обратитесь к разделу “Чистка холодильника и уход за ним”, чтобы подготовить холодильник к эксплуатации.

Общие сведения о холодильнике

(Рис. 1)

1. Освещение морозильной камеры
2. Полка морозильной камеры
3. Контейнер для воды
4. Отделение для замораживания льда
5. Контейнер для льда
6. Задняя стенка контейнера для льда
7. Ионизатор
8. Фильтры запахов
9. Полка для бутылок
10. Держатели для бутылок
11. Выдвижная полка холодильного отделения
12. Стеклопанельная полка холодильного отделения
13. Освещение холодильного отделения
14. Стеклопанельная полка над контейнером для овощей
15. Контейнеры с регулируемой температурой (второй уровень)
16. Фильтр влажности
17. Контейнеры для овощей
18. Нижняя вентиляционная решетка
19. Передние регулируемые ножки
20. Полки на двери морозильной камеры
21. Отделение для хранения яиц
22. Полка с разделителем на двери холодильного отделения
23. Передвижные контейнеры
24. Полка на двери холодильного отделения
25. Крепление для бутылок
26. Решетка
27. Морозильная камера
28. Холодильное отделение

Рекомендуемый способ размещения продуктов в холодильнике

Рекомендации по оптимальному хранению и соблюдению санитарных норм:

1. Холодильное отделение предназначено для непродолжительного хранения свежих продуктов и напитков.
2. Морозильная камера имеет замораживающую способность в три звездочки и предназначена для хранения замороженных

продуктов. Рекомендации по хранению замороженных продуктов указаны на их упаковке и их следует соблюдать во всех случаях.

3. Охладите горячие продукты и напитки прежде, чем ставить их в холодильник.

4. Продукты, которые вы собираетесь замораживать, должны быть свежими и хорошего качества.

5. Продукты следует делить на порции, соответствующие ежедневным потребностям

6. Даже если Вы собираетесь хранить продукты непродолжительное время, упаковывайте их так, чтобы они не пересыхали. Упаковочный материал должен быть прочный, воздухопроницаемый и хорошо противостоять влаге, маслам, кислотам и препятствовать проникновению посторонних запахов. Кроме того он должен быть пригоден для глубокой заморозки.

7. Молочные продукты должны храниться в специальном отделении на внутренней стороне двери.

8. Приготовленные блюда должны храниться в плотно закрытой посуде.

9. Свежие продукты в упаковке можно хранить на полке. Свежие фрукты и овощи должны быть чистыми и храниться в ящике для овощей.

10. Бутылки можно хранить в специальном отделении на двери.

11. Сырое мясо храните в полиэтиленовых пакетах и на самой низкой полке. Не допускайте контакта сырого мяса с готовыми блюдами, чтобы избежать заражения. В целях безопасности храните сырое мясо только два-три дня.

12. Для максимально эффективной работы холодильника, съемные полки не должны быть накрыты бумагой или другими материалами, препятствующими свободной циркуляции холодного воздуха.

13. Не держите растительное масло на полках с внутренней стороны двери. Остужайте горячие продукты и напитки перед тем, как ставить их в холодильник. Открытые консервы не должны храниться в консервных банках.

14. Нельзя замораживать газированные напитки, а лед из ароматизированной воды не следует употреблять слишком холодным.

15. Некоторые фрукты и овощи портятся от температуры, близкой к 0° С. Поэтому держите ананасы, дыню, огурцы, помидоры и

другие подобные продукты в полиэтиленовых пакетах.

14. Крепкие спиртные напитки должны храниться в вертикальных, плотно закрытых сосудах. Никогда не храните в холодильнике продукты, содержащие легко воспламеняющийся газ (например, сливки с распылителем, консервы в аэрозольной упаковке и т.п.) или взрывчатые вещества. Это может быть опасно.

Перед началом работы

Последняя проверка

Перед началом эксплуатации холодильника проверьте следующее:

1. Передние ножки должны быть отрегулированы так, чтобы обеспечивать устойчивое положение холодильника.
2. Внутри холодильника должно быть сухо, и воздух за ним должен циркулировать свободно.
3. Холодильник внутри должен быть чисто вымыт, как рекомендуется в разделе "Чистка холодильника и уход за ним".
4. Штепсель должен быть вставлен в розетку и электричество включено. Когда открывается дверца холодильного отделения, должна загораться лампочка внутреннего освещения.

И обратите внимание на то, что:

5. Вы будете слышать шум при включении компрессора. Жидкость и газ внутри системы охлаждения также могут создавать некоторый шум, независимо от того, работает компрессор или нет. Это вполне нормально.
6. Небольшая неровность верхней поверхности корпуса не является дефектом: она есть результат особенностей производства.
7. Мы советуем по началу оставить регулятор температуры в положении, установленном на заводе, и проследить за тем, какая температура установится в холодильнике, а потом отрегулировать ее по мере необходимости (см. раздел "Регулировка температуры").
8. Не загружайте холодильник сразу же после включения. Подождите пока внутри установится нужная температура. Мы советуем проверять температуру внутри холодильника с помощью термометра.

Первоначальная установка температуры

Когда Вы включите холодильник первый раз, дисплей на панели управления покажет, что температура внутри холодильного отделения должна быть +4 °С, а внутри морозильной камеры – -18 °С (рис. 2³, 2⁵), как это было задано на заводе. Примерно через одну минуту заработает компрессор, и через сутки (в зависимости от температуры в помещении и от того, как много продуктов положено в холодильник) заданная температура установится в холодильном отделении и морозильной камере. Вы можете следить за температурой по показаниям дисплея на панели управления.

Важное замечание

- Если Вы установили максимально низкую температуру в морозильной камере и в холодильном отделении, продукты, находящиеся вблизи морозильной камеры, могут замерзнуть.

Управление работой холодильника

Индикаторный дисплей и кнопки управления

Индикаторный дисплей

Вы можете судить о работе холодильника по звуковым сигналам и по показаниям, выводимым на дисплей, а также изменять режим работы холодильника, не открывая для этого двери холодильного отделения или морозильной камеры.

Индикатор температуры в морозильной камере (рис. 2⁴)

Индикатор показывает реальную температуру в морозильной камере.

Контрольный индикатор температуры в морозильной камере (рис. 2⁵)

Индикатор показывает температуру, которая должна быть в морозильной камере.

Индикатор температуры в холодильном отделении**(рис. 2³)**

Индикатор показывает реальную температуру в холодильном отделении.

Контрольный индикатор температуры в холодильном отделении**(рис. 2²)**

Индикатор показывает температуру, которая должна быть в холодильном отделении.

Индикатор режима "Отпуск"**(рис. 2¹)**

Индикатор показывает, что включен режим "Отпуск".

Индикатор экономичного режима**(рис. 2⁶)**

Индикатор показывает, что экономичный режим включен.

Индикатор режима "Быстрая заморозка"**(рис. 2¹⁴)**

Индикатор показывает, что включен режим быстрой заморозки.

Индикатор режима "Ионизация"**(рис. 2¹⁶)**

Индикатор горит всегда и показывает, что в Вашем холодильнике установлен ионизатор воздуха и он работает нормально, способствуя уничтожению вредных бактерий.

Индикатор режима "Быстрое охлаждение"**(рис. 2¹³)**

Индикатор показывает, что включен режим быстрого охлаждения.

Индикатор режима "Заморозка льда"**(рис. 2¹⁴)**

Индикатор показывает, что включен режим заморозки льда.

Кнопки управления

Кнопки управления, расположенные на передней панели, дают Вам возможность изменять режим работы холодильника, не открывая для этого двери холодильного отделения или морозильной камеры. Тем самым лучше сохраняется низкая температура

внутри холодильника и расходуется меньше электроэнергии.

Кнопка установки температуры в морозильной камере**(рис. 2⁷)**

С помощью этой кнопки Вы можете менять температуру внутри морозильной камеры. При последовательном нажатии на эту кнопку на дисплее высвечиваются значения устанавливаемой температуры: -18, -20, -22, -24. Температура указывается в °С.

Кнопка установки температуры в холодильном отделении**(рис. 2¹²)**

С помощью этой кнопки Вы можете менять температуру внутри холодильного отделения. При последовательном нажатии на эту кнопку на дисплее высвечиваются значения устанавливаемой температуры: 8, 6, 4, 2. Температура указывается в °С.

Кнопка включения режима "Отпуск"**(рис. 2⁹)**

Для включения режима нажмите эту кнопку и подержите ее в нажатом положении три секунды.

Кнопка включения экономичного режима**(рис. 2⁸)**

Нажмите эту кнопку для включения экономичного режима.

Кнопка включения режима "Быстрая заморозка"**(рис. 2¹¹)**

Нажмите эту кнопку для включения режима быстрой заморозки.

Кнопка включения режима "Быстрое охлаждение"**(рис. 2¹⁰)**

Нажмите эту кнопку для включения режима быстрого охлаждения.

Регулировка температуры**Регулировка температуры в морозильной камере**

С помощью этой кнопки **(рис. 2⁷)** Вы можете менять температуру внутри морозильной камеры. При последовательном нажатии на

эту кнопку на дисплее высвечиваются значения устанавливаемой температуры: -18, -20, -22, -24, -18, -20... и т. д. (рис. 2⁵).

Регулировка температуры в холодильном отделении

С помощью этой кнопки (рис. 2¹²) Вы можете менять температуру внутри морозильной камеры. При последовательном нажатии на эту кнопку на дисплее высвечиваются значения устанавливаемой температуры: 8, 6, 4, 2, 8, 6, ... и т. д. (рис. 2²).

Режимы работы холодильника

Режим быстрой заморозки

Этот режим используется для замораживания льда и для быстрого замораживания свежих продуктов. Пользуйтесь этим режимом, если собираетесь хранить замороженные продукты длительное время. Это самый надежный и безопасный способ хранения продуктов. При включенном режиме быстрой заморозки температура в морозильной камере автоматически опускается до -27 °С. Нажмите кнопку "Быстрая заморозка". На дисплее начнет мигать надпись "Quick freeze". Нажмите кнопку еще раз. Надпись станет гореть ровно, сигнализируя о том, что режим быстрой заморозки включен. Через 2 часа продукты, которые Вы положили в морозильную камеру, заморозятся (рис. 4). В режиме быстрой заморозки холодильник работает 12 часов, после чего автоматически перейдет к работе в прежнем режиме.

Если Вы нажали кнопку "Быстрая заморозка" по ошибке или хотите прервать заморозку, нажмите кнопку еще раз. Холодильник вернется в прежний режим работы.

Режим заморозки льда

Этот режим используется для замораживания льда.

Нажмите кнопку "Быстрая заморозка". На дисплее начнет мигать надпись "Quick ice" (рис. 5). Через 10 секунд мигание прекратится, надпись станет гореть ровно. Заморозка льда продолжается 2 часа, после чего надпись на дисплее погаснет, и холодильник вернется в прежний режим работы.

Режим быстрого охлаждения

Этот режим используется в том случае, когда Вам нужно быстро охладить продукты,

которые Вы поместили в холодильное отделение.

Нажмите кнопку "Быстрое охлаждение"; на дисплее загорится надпись "Quick fridge" (рис. 6). Температура внутри холодильного отделения понизится, независимо от того, какая она была до этого. При этом будут гореть все индикаторы, показывающие работу холодильного отделения. Режим быстрого охлаждения длится 2 часа, после чего надпись "Quick fridge" погаснет, и холодильник перейдет в прежний режим работы.

Режим "Отпуск"

В этом режиме холодильное отделение не работает. Работает только морозильная камера при автоматически устанавливаемой температуре -18 °С. Нажмите кнопку "Отпуск" (Vacation), и начнет мигать надпись, соответствующая этому режиму (рис. 8). Для морозильной камеры автоматически будет установлена температура -18 °С, независимо от прежних установок, а холодильное отделение будет выключено. При повторном нажатии на кнопку "Отпуск" холодильник перейдет в прежний режим работы. Прежде чем включить режим "Отпуск", выньте из холодильного отделения все продукты. Дверь холодильного отделения должна быть закрыта.

Режим охлаждения

Если дверь холодильного отделения открывается часто, холодильник автоматически переходит в режим усиленного охлаждения, чтобы поддерживать требуемую температуру.

Система двойного охлаждения

В Вашем холодильнике используются независимые друг от друга системы охлаждения: одна – для морозильной камеры, другая – для холодильного отделения. При этом не только обеспечивается лучшее охлаждение и заморозка продуктов, и не смешиваются запахи из разных отделений. Кроме того экономится электроэнергия, расходуемая на размораживание, так как удаление излишнего льда и инея в морозильной камере происходит независимо от удаления льда и инея в холодильном отделении.

Система обеззараживания

В Вашем холодильнике предусмотрено 3 уровня защиты от бактерий.

Hygiene+: Фотокаталитический фильтр в системе вентиляции холодильника очищает воздух внутри холодильника и уничтожает неприятные запахи.

Silver+: Внутренние поверхности холодильника и ящиков покрыты составом, содержащим серебро, поэтому они обладают антибактериальными свойствами. Это препятствует размножению микробов и появлению неприятного запаха.

Ion+: В системе вентиляции холодильника используется ионизатор воздуха, препятствующий размножению воздушных бактерий.

Экономичный режим

Этот режим предназначен для экономии электроэнергии, в то время, когда Вы редко открываете холодильник. Если при включенном режиме экономии, Вы долго не будете открывать дверь, температура в морозильной камере автоматически устанавливается на уровне -20 °С, -22 °С или -24 °С и холодильник перейдет в режим экономии электроэнергии. На дисплее появляется надпись "Eco-fuzzy" и будет показана более высокая температура, чем была установлена ранее для морозильной камеры и холодильного отделения. Если при этом Вы открыли холодильник, он автоматически перейдет в прежний режим работы. Надпись "Eco-fuzzy" погаснет, и на дисплей будут выведены прежние значения температуры.

Изменение яркости дисплея

Предусмотрены два уровня яркости: низкий и высокий. Выберите нужный уровень в зависимости от освещенности места, где стоит холодильник. Последовательно нажав кнопки "Отых" и "Экономичный режим", Вы сможете изменить яркость дисплея (рис. 9).

Предупреждение о чрезмерном повышении температуры (рис. 10¹)

В случае повышения температуры внутри холодильника выше нормы, что может плохо

сказаться на хранимых продуктах, на дисплее начнет мигать индикатор повышенной температуры. Необходимо как можно реже открывать дверь и не ставить в холодильник горячие продукты. Если температура не понизится в течение суток, вызовите специалиста для ремонта.

Если на дисплее вместо температуры в морозильной камере появляется надпись E1, E2, ... (рис. 10²), следует немедленно вызвать специалиста для ремонта.

Предупреждение об открытой двери

Если дверь остается открытой дольше 1 минуты, раздается предупредительный сигнал, который выключится, когда Вы закроете дверь.

Хранение замороженных продуктов

Холодильник рассчитан на длительное хранение пищевых продуктов, замороженных промышленным способом, а также может быть использован для замораживания и хранения свежих продуктов.

В случае перебоев с электропитанием, не открывайте дверь холодильника. Замороженные продукты не пострадают, если электропитание прервано менее чем на 7 часов. Если электричества нет более длительное время, то следует проверить хранимые продукты и немедленно использовать их или проварить и заморозить заново.

Замораживание свежих продуктов

Не замораживайте продукты сразу в слишком большом количестве за один раз. Продукты лучше сохраняются, если они заморожены насковзь максимально быстро.

Не перегружайте морозильную камеру более, чем на сутки.

Если поместить в морозильную камеру теплые продукты, то агрегаты холодильника должны будут работать непрерывно, пока продукты не заморозятся. На какое-то время

это приведет к чрезмерному понижению температуры в холодильном отделении.

Замораживая свежие продукты, утанавливайте значение температуры для морозильной камеры ниже -20°C или включите режим быстрой заморозки. Небольшие порции (до 0,5 кг) можно замораживать без переустановки температуры.

Особенно тщательно следите за тем, чтобы не хранить вместе замороженные и свежие продукты.

Как использовать дополнительные приспособления

Отделение нулевой температуры (рис. 11-12)

Пользуйтесь этим отделением для медленного размораживания продуктов или для того, что охладить, но не заморозить продукты. Это самое холодное место в холодильном отделении. Не помещайте в него молочные продукты.

Разделительные перегородки (рис. 13)

С помощью этих цветных перегородок в контейнерах для овощей Вы можете держать различные овощи отдельно друг от друга. Так они будут лучше сохраняться. Если Вы не хотите пользоваться разделительной перегородкой, отодвиньте ее назад и защелкните на задней стенке контейнера.

Контейнер для льда (рис. 14-15)

Вода в контейнер для замораживания льда поступает из контейнера для воды, который Вы должны предварительно заполнить водой. Вытащите его, подержите минуты две и налейте в него воду. Вода перельется в контейнер для заморозки автоматически. Лед будет готов через 2 часа.

Для того, чтобы достать лед, не надо доставать сам контейнер. Достаточно перевернуть его на 90° градусов вправо, и кубики льда упадут в предназначенную для этого емкость. Вы можете вытащить эту емкость и использовать лед по назначению или оставить ее в холодильнике на некоторое время.

Внимание! Контейнер для воды следует задвинуть на место до щелчка, Если где-то

остались кусочки льда, мешающие поставить контейнер на место, подождите, пока лед растает. Если Вам необходимо снять резиновую прокладку, имеющуюся на водяном контейнере, не забудьте поставить ее на место. Следите за тем, чтобы она плотно прилегала к отверстию для перелива воды.

Выдвижная стеклянная полка (рис. 16)

Стеклянная полка в холодильном отделении сделана выдвижной для того, чтобы Вы легко могли достать продукты, лежащие на ней у задней стенки.

Решетка для бутылок (рис. 17)

Решетка предназначена для хранения бутылок в горизонтальном положении. Ее можно передвинуть вправо или влево для того, чтобы освободить под ней место.

Передвижные контейнеры на полках (Рис. 15)

Эти контейнеры предназначены для более эффективного использования пространства на двери. Перемещая их в сторону можно освободить место для бутылок на нижней полке.

Контейнеры с регулируемой температурой (Рис. 12)

Эти контейнеры можно использовать в разных целях: либо как отделение нулевой температуры, либо как дополнительные ящики для овощей.

Внимание! Вы можете увеличить внутренний объем холодильного отделения, убрав левый контейнер. Потяните его на себя до упора, приподнимите передний край и потяните на себя. Контейнер легко снимется. Правый контейнер можно поставить слева или справа, освободив тем самым место для крупных овощей в нижнем контейнере.

Замена лампочки внутреннего освещения

Внимание!

Замену лампочки должен выполнять квалифицированный специалист.

Если свет внутри холодильника не горит, выключите выключатель, расположенный около лампочки и отключите холодильник от сети.

Затем проверьте, надежно ли завинчена в патроне лампочка. Подключите холодильник к электросети и включите его.

Если свет внутри холодильника по-прежнему не горит, купите в магазине новую лампочку типа E14 (завинчивающуюся) мощностью 15 Вт и установите ее на место.

Перегоревшую лампочку незамедлительно выбросьте, соблюдая меры предосторожности.

Чистка холодильника и уход за ним

1. Мы советуем Вам выключать холодильник выключателем и вытаскивать штепсель из электрической розетки перед чисткой.

2. Никогда не пользуйтесь для чистки холодильника острыми инструментами или абразивными материалами, мылом, бытовыми чистящими средствами, моющими или полирующими средствами.

3. Для чистки корпуса холодильника пользуйтесь теплой водой и вытирайте его насухо.

4. Смочите тряпку в растворе пищевой соды (одна чайная ложка на пол-литра воды) для того, чтобы вымыть холодильник внутри, и протрите все поверхности насухо.

5. Следите за тем, чтобы вода не попадала в коробку термостата.

6. Если Вы не собираетесь пользоваться холодильником в течение длительного времени, выключите его, уберите из него все продукты, вымойте внутри и оставьте дверцу приоткрытой.

7. Мы советуем Вам полировать металлические части корпуса (т.е. внешнюю поверхность двери, боковые стенки) силиконовой мастикой (автомобильная полироль) для того, чтобы сохранить высокое качество окраски.

8. Регулярно проверяйте уплотнение двери, чтобы убедиться, что оно чистое, и на нем нет остатков продуктов.

9. Никогда:

- не чистите холодильник не предназначенными для этого средствами, например, веществами, содержащими бензин;
- не подвергайте холодильник воздействию высокой температуры;
- не мойте, не протирайте и т.д. холодильник, используя абразивные материалы.

10. Как снять крышку отделения для молочных продуктов и лоток на двери.

- Для того, чтобы снять крышку отделения для молочных продуктов, сначала поднимите ее на пару сантиметров и вытащите ее с той стороны, где на крышке имеется отверстие.

- Для того, чтобы снять лоток, расположенный на двери, удалите все, что на нем лежит, и затем просто поднимите его и снимите с основания.

11. Следите за тем, чтобы специальный пластмассовый лоток, расположенный в задней части холодильника и служащий для сбора талой воды, был всегда чистым. Если Вам надо вытащить его для того, чтобы вымыть, следуйте приведенным ниже рекомендациям:

- снимите вентиляционную решетку в нижней части корпуса холодильника, потянув ее на себя;
- вытащите пластмассовый поддон;
- вымойте его мыльной водой и просушите;
- поставьте на место лоток и вентиляционную решетку.

Внимание! Никогда не пользуйтесь бензином или другими горючими материалами для чистки

Что следует и чего нельзя делать

Следует — заворачивать все продукты в алюминиевую фольгу или специальные полиэтиленовые пакеты для морозильника и удалять из упаковки весь воздух.

Следует — делить свежие продукты на маленькие порции, чтобы они быстрее замораживались.

Следует — всегда выбирать свежие продукты высокого качества и тщательно мыть их перед замораживанием.

Следует — хранить готовые замороженные продукты в соответствии с инструкциями, указанными на упаковке.

Следует — хранить продукты в течение как можно меньшего времени и строго соблюдать сроки хранения.

Следует — почаще проверять продукты, хранящиеся в морозильной камере.

Следует — сыр сначала заворачивать в пергаментную бумагу, а затем класть в полиэтиленовый пакет, удаляя из пакета весь воздух. Для улучшения вкусовых качеств сыра, рекомендуется доставать его из холодильника за час до употребления.

Следует — тщательно упаковывать хлеб, чтобы сохранить его свежим.

Следует — охлаждать белые вина, пиво и минеральную воду перед употреблением.

Следует — как можно скорее заворачивать только что купленные замороженные продукты и класть в морозильную камеру.

Не следует — хранить бананы в холодильном отделении.

Не следует — закрывать полки любыми защитными материалами, которые могут препятствовать циркуляции воздуха.

Не следует — хранить в холодильнике ядовитые или опасные вещества. Холодильник предназначен для хранения только пищевых продуктов.

Не следует — употреблять в пищу продукты, которые хранились в холодильнике сверх допустимого времени.

Не следует — хранить вместе в одной и той же посуде готовые блюда и свежие продукты. Они должны быть уложены в разные контейнеры и храниться отдельно.

Не следует — оставлять дверь холодильника открытой в течение длительного времени, поскольку это приведет к дополнительным расходам по его эксплуатации.

Не следует — ставить в холодильник горячие продукты. Надо дать им сначала остыть.

Не следует — помещать в морозильную камеру наполненные жидкостью бутылки или

нераспечатанные банки с газированными напитками, так как они могут разорваться.

Не следует — переполнять сверх всякой меры морозильную камеру при замораживании свежих продуктов.

Не следует — давать детям мороженое или замороженную фруктовую воду прямо из морозильной камеры. Они могут обморозить губы.

Не следует — замораживать газированные напитки.

Не следует — долгое время хранить размороженные продукты; их необходимо использовать в течение суток, либо проварить и заморозить снова.

Не следует — доставать продукты из холодильника мокрыми руками.

Устранение неисправностей

Если холодильник не работает, когда он включен, убедитесь:

- что штепсель вставлен в электрическую розетку правильно и что электричество не отключено. (Для проверки наличия тока в розетке, включите в нее другой электроприбор);
- что не сгорел плавкий предохранитель, не отключился выключатель или не отключен главный выключатель на распределительном щите;
- что регулятор температуры установлен правильно;
- что новый штепсель, используемый вместо заводского, поставлен правильно.

Если холодильник все еще не работает после того, как Вы выполнили описанные выше проверочные действия, посоветуйтесь с продавцом, у которого Вы купили холодильник.

Пожалуйста, убедитесь, что проверили все, что могли, поскольку иначе может получиться так, что Вам придется напрасно платить деньги за вызов специалиста, если никакого повреждения не будет обнаружено.